

HAROL



FINNKAIHDIN.



**Koe seuraavan
sukupolven
auringsuojaus**

Älykkäämpi. Yksinkertaisempi. Kestävämpi.

PURE













Coolscreen

FINNKAIHDIN.

Coolscreen 8 Pure Tyylikästä muotoilua, enemmän arvoa

Harol on ei ole ainoastaan tunnettu laadustaan ja tyylikkyydestään, vaan myös ratkaisuihistaan jotka sopivat kaikkiin projekteihin ja budjetteihin. Coolscreen 8 Pure on uusi tuote Coolscreen tuotevalikoimaan ja on erityisesti suunniteltu pienemmän budjetin loppukäyttäjille jotka vaativat laadukasta vaihtoehtoa. Coolscreen Pure on optimoitu mitoiltaan, väreiltään, kangasvalikoimaltaan ja Harol moottoreiltaan tarjoamaan laadukas tuote kilpailukykyiseen hintaan.

Luotettavaa teknologiaa pienimmissäkin yksityiskohdissa

-  Elektroninen moottorin ohjaus - kaapeloitu tai aurinkoenergia
-  Akkumoottorit:
 -  Integroitu lithium-ioniakku (5200 mAh)*
 -  Kestävä, naarmuuntumaton matta aurinkopaneeli
-  Erittäin hiljainen toiminta (35 dB)
-  Esteen tunnistus
-  Jäätymisen esto tunnistus
-  Manuaalinen rajasäätö
-  IP65 luokitus
-  Yhteensopiva aurinko- ja tuulisensorin kanssa
-  Zigbee 3.0 kehitystyö
-  Kauko-ohjain 1-kanava (optiona 6-kanavainen)

* Jopa 6 kk autonominen toiminta akulla (1 x auki ja kiinni vrk)

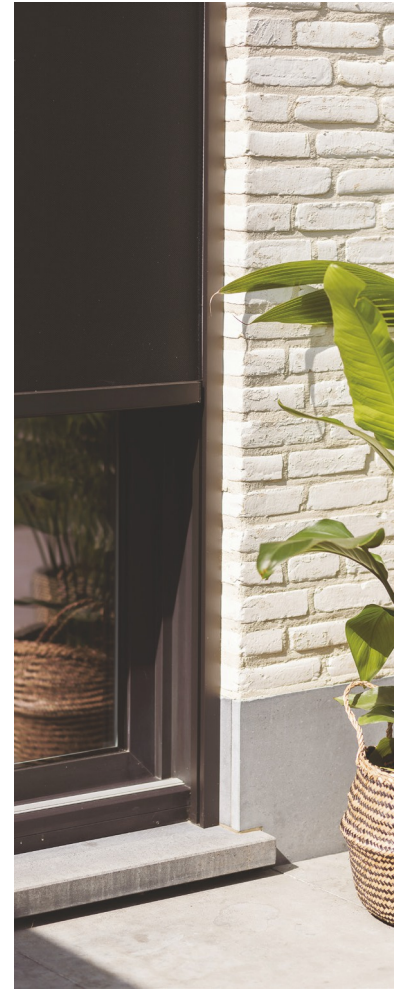

Värimallisto jokaiseen projektiin Pure kangasmallisto

Soltis 7635

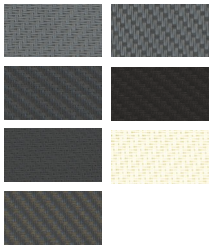

Serge 600

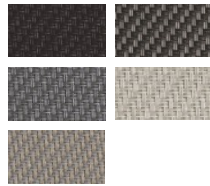

Serge 600 BO Lunar

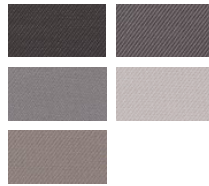

Pure mekanismien värit

Valitse 10 suositusta väristä sopiva viimeistely:
textuuri - matta - satiini



9016 Traffic White



9010 Pure White

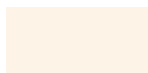

9001 Cream White

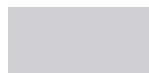

9006 Aluminium Silver



7039 Quartz Grey



7016 Anthracite Grey



8019 Grey Brown



9004 Signal Black



7021 Black Grey



9005 Deep Black

Harol moottorit: äänetöntä voimaa Coolscreen 8 Pure

Huippulaatu alkaa aina Harolin tuotteissa sisältä. Valittu moottori-perhe sulautuu Pure-sarjaan: voimakas, äänetön, kestävä ja helppo asentaa - se täyttää korkeimmatkin laatu- ja suorituskykyvaatimukset. Tuloksena? Luotettava teknologia pienimmissäkin yksityiskohdissa.



Huippulaatua

Esteettistä täydellisyyttä, teknillistä neroutta.

Asennus

- > Asennettaessa Harol Coolscreen screenkaihdin ei edellytä mitään rakenteellisia muutoksia tai sähkötyötä. Asennus tehdään täysin talon ulkopuolella. Siksi se sopii täydellisesti jälkiasennukseen ja korjausrakentamiseen sekä passiivitaloprojekteihin.
- > Asennettaessakaan ei tarvita sähköpistoketta (Solar). Screenkaihdin on helppo asentaa paikalleen, vaikka kukaan ei olisi kotonakaan.

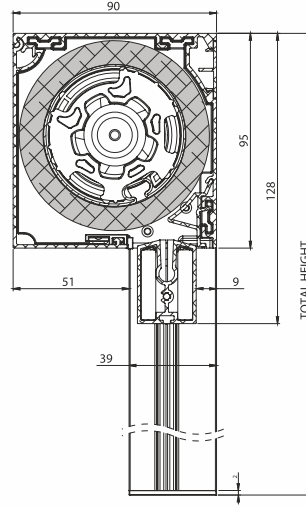
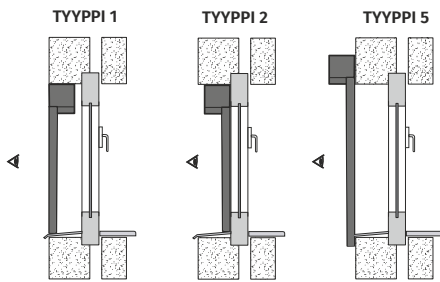

Teknillistä neroutta

- > Innovatiivisen moottorikannakkeen ja uuden rajasäätöteknologian ansiosta asennus ja huolto on nopeampi ja tehokkaampi.
- > Harol Coolscreen 8 Pure screenkaihdin käyttää Harolin omaa ohjausjärjestelmää vakiona. Tämä ultratehokas Harol screen-moottori toimii päivin ja öin kaikissa sääolosuhteissa. Moottorit 230 V kaapeloitavana, kauko-ohjauksella tai aurinkopaneelilla akkumoottorilla.
- > Suuri valikoima erilaisia teknisiä kankaita, jotka tarjoavat optimaalisen auringonsuojauksen ja säilyttävän maiseman näkyvyyden käyttäjän tarpeiden mukaisesti.

Kestävyys

- > Kestävyys ja laatu testattu 15 000 käyttökertaa = 27 vuotta kun avataan ja suljetaan kerran päivässä.
- > EN13561: tuulenkestoluokka 3.
- > Coolscreen 8 Pure Solar toimii myös ilman aurinkoa, se avautuu ja sulkeutuu kahdesti päivässä jopa 6 kuukautta.
- > Kotelo ja komponentit on pulverimaalattu omassa ympäristöystävällisessä maalaamossamme.
- > Koko Harolin tuotanto on toteutettu kokonaan 100% ympäristöystävällisellä tuulienergialla
- > Minimalla määrällä osia suuri määrä toteutustapoja.
- > Tehokas raaka-aineiden kierrätys tuotteen koko elinkaaren.

Muotoilu

- > Minimalistinen neliskulmainen kotelo alumiiniprofilista.
- > Yksi sivuohjaukisko kompaktilla 35 mm leveydellä, jota voidaan käyttää erilaisissa asennustavoissa.
- > 90 mm kotelo sopii täydellisesti ikkunasyvennyksiin, jolloin se sulautuu saumattomasti julkisivuun.
- > Esteettisesti täydellinen ilman näkyviä ruuveja kotelossa, sivuohjaukiskoissa tai saumaa kankaassa alaprofilille.

Huolto

- > Kotelo ja profiilit suositellaan puhdistettaviksi säännöllisesti käyttäen lämmintä vettä ja mietoa pesuainetta, sitten huuhdeltavaksi kylmällä vedellä. Puhdistettaessa ei saa käyttää liuottimia tai naarmuttavia pesutapoja.
- > Suljetun kotelon ansiosta kangas on täysin suojattu lialta ja pölyltä.

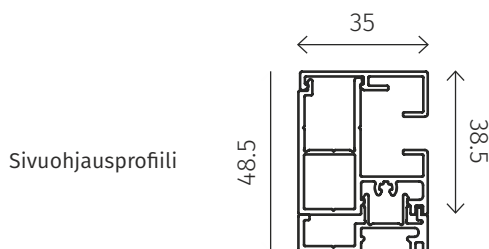



Coolscreen 8 PURE

Perusmalli Coolscreen



Coolscreen 8

Kehittynein Coolscreen

RAKENNE

Max. leveys	3 m	6 m
Max. korkeus	2.5 m	6 m
Kotelo	suorakulmainen	suorakulmainen / pyöreä
Kotelon mitat	90 x 95 mm	kaikki koot
Ruuviton design	Vakio	Vakio

KÄYTTÖTAPA

Kaapeloitu moottori	Harol Optima 50-ZS	Harol Optima 50-ZS, Somfy (LS,LT, WT) ja Selve (SEZ)
Kauko-ohjaus moottori	Harol Master 50-ZS-E-Z	Harol Master 50-ZS-E-Z, Somfy IO (Maestria)
Solar kauko-ohjaus moottori	Harol Solar 50-ZS-ES-E-Z	Harol Solar 50-ZS-ES-E-Z IO solar (RS100 Solar, Sunea Solar)

TUULENKESTO

Tuulenkesto luokka	class 3 - EN13561	class 3 - EN13561
--------------------	-------------------	-------------------

OPTIOT

aurinko- ja tuulianturi	Optio	Optio
LED-valaistus	-	Optio

MEKANISMIN VÄRIT

Kotelo, sivuohjauskiskot ja alaprofiili	10 RAL sävyä (34 värikoodia) sisältyy vakiohintaan. Katso Pure värimallisto. Muut värit lisähintaan.	Yli 200 RAL sävyä sisältyy vakiohintaan. Katso värimallisto.
---	--	--

KANGASMALLISTO

Lasikuitukangas mallisto	Soltis 7635 (7 väriä), Serge 600 (5 väriä), Serge 600 BO Lunar (5 väriä)	Soltis 7635, Serge 1%, Serge 600 (koko mallisto), Serge 600 BO Lunar (koko mallisto)
Polyesterikangas mallisto	-	Soltis 86, Soltis 92, Soltis B92

TAKUU

Moottorit ja tarvikkeet	5 vuotta	5 vuotta
Akkumoottori, akku, aurinkopaneeli	5 vuotta	5 vuotta Harol (Somfy 7 vuotta)
CE hyväksyntä	Vakio	Vakio
Kestävyystestaus	15,000 käyttökertaa	15,000 käyttökertaa



Käyttökohteet

Omakotitalot, rivitalot, hotellit, ravintolat, liiketilat, näyttelytilat, julkiset tilat



Takuu

5-vuotta tuotetakuu
5-vuotta takuu moottorilla, akulla ja aurinkopaneelilla

Pidätämme oikeuden tehdä muutoksiin.

MAAHANTUONTI, MYYNTI JA ASENNUS

FINNKAIHDIN.
Sahaajankatu 21, 00880 Helsinki

finnkaihdin.fi

HAROL